



EPROPULSION SPIRIT 1.0 EVO







1.170,00 € - 2.719,00 €

Artikelnummer: 45944-1

Kategorien: [Motoren](#)

VARIATIONEN

Bild	Artikelnummer	Preis	Stock Status	Stock Quantity	Beschreibung	Ausführung
	45944-1-01	2.679,00 € Ursprünglicher Preis war: 2.679,00 € 2.399,00 € Aktueller Preis ist: 2.399,00 €.	Vorrätig			Spirit 1.0 EVO mit Aufbau-Remote/Langschaft
	45944-1-02	1.170,00 €	Lieferzeit 2-3 Tage			Spirit 1.0 EVO ohne Batterie & Bedieneinheit/Langschaft

Bild	Artikelnummer	Preis	Stock Status	Stock Quantity	Beschreibung	Ausführung
	45944-1-03	1.170,00 €	Lieferzeit			Spirit 1.0 EVO ohne Batterie & Bedieneinheit/Kurzschaft
	45944-1-04	2.819,00 € Ursprünglicher Preis war: 2.819,00 € 2.719,00 € Aktueller Preis ist: 2.719,00 €.	Lieferzeit			Spirit 1.0 EVO mit Seitenanbau-Remote/Langschaft
	45944-1-05	2.819,00 € Ursprünglicher Preis war: 2.819,00 € 2.719,00 € Aktueller Preis ist: 2.719,00 €.	Lieferzeit			Spirit 1.0 EVO mit Seitenanbau-Remote/Kurzschaft
	45944-1-06	2.679,00 € Ursprünglicher Preis war: 2.679,00 € 2.549,00 € Aktueller Preis ist: 2.549,00 €.	Vorrätig			Spirit 1.0 EVO mit Aufbau-Remote/Kurzschaft
	45944-1-07	2.679,00 € Ursprünglicher Preis war: 2.679,00 € 2.549,00 € Aktueller Preis ist: 2.549,00 €.	Lieferzeit			Spirit 1.0 EVO Pinne/Kurzschaft
	45944-1-08	2.679,00 € Ursprünglicher Preis war: 2.679,00 € 2.399,00 € Aktueller Preis ist: 2.399,00 €.	Vorrätig			Spirit 1.0 EVO Pinne/Langschaft



BESCHREIBUNG

Epropulsion Spirit 1.0 EVO

Jetzt bestellen und versandfrei innerhalb Österreich liefern lassen.

Entdecken Sie Ihre Leidenschaft fürs Wasser - mit Vertrauen und Flexibilität!

5 Jahre Gewährleistung - Sicherheit, auf die Sie sich verlassen können!

Bei uns beginnt Ihr maritimes Abenteuer mit einem Versprechen: Genießen Sie die Freiheit auf dem Wasser, unterstützt durch unsere 5-jährige Gewährleistung. Wir stehen hinter der Qualität unserer Motoren und bieten Ihnen die Sicherheit, die Sie für unbeschwerte Tage auf See benötigen.

Flexible Finanzierung - Ihr Traumboot, jetzt greifbar!

Träumen Sie von endlosen Stunden auf dem Wasser, doch suchen nach flexiblen Zahlungsmöglichkeiten? Wir machen es möglich! Profitieren Sie von unserer maßgeschneiderten Finanzierung mit bequemen monatlichen Teilzahlungen. So bleibt Ihr Traum vom eigenen Boot kein Traum!

Aktionspreise, die Wellen schlagen - Erkundigen Sie sich jetzt!

Nicht verpassen: Unsere aktuellen Aktionspreise bieten Ihnen die Möglichkeit, hochwertige Motoren zu unglaublichen Konditionen zu erwerben. Kontaktieren Sie uns, um mehr über unsere exklusiven Angebote zu erfahren. Es lohnt sich!

Mieten, Testen, Überzeugen - Finden Sie Ihren perfekten Motor!

Warum kaufen, bevor Sie nicht absolut überzeugt sind? Bei uns können Sie verschiedene Motoren mieten und ausgiebig testen, bevor Sie sich entscheiden. Erleben Sie die Performance und Qualität unserer Produkte hautnah und finden Sie den Motor, der zu Ihnen und Ihrem Boot passt.

Expertise aus Erfahrung - Vertrauen Sie den Profis!

Wir sind nicht nur Verkäufer, wir sind leidenschaftliche Bootsbauer und -fahrer. Durch den Einbau zahlreicher Motoren in unsere Neuboote und die Vermietung dieser haben wir uns ein tiefgreifendes Wissen und echte Expertise angeeignet. Für jede Frage rund um Bootsmotoren sind wir Ihr kompetenter Ansprechpartner.

Bereit für Ihr maritimes Abenteuer? Kontaktieren Sie uns jetzt und tauchen Sie ein in die Welt der Boote und Motoren - sicher, flexibel und informiert. Wir freuen uns auf Sie!

Gerne berätet Sie Markus Suschetz, Dipl. Wirtschaftsberater und CEO von Z-BOATS persönlich über das Produkt, ein passendes Batteriesystem und welche Komponenten die passenden für Ihr Boot sind. Wir verkaufen nicht nur diese Produkte, sondern setzen diese auch selbst ein und bauen diese auf unseren Wasserfahrzeugen auf, denn wir lieben was wir tun!

Der neue elektrische Außenborder mit Selbstladung via Rekuperation wodurch die Batterie mit Hilfe des Motors wieder aufgeladen werden kann.

Wie die Vorgänger Spirit 1.0 und Spirit 1.0 PLUS überzeugt der Motor besonders durch seine verbesserte Reichweite, einfache Handhabung, beeindruckender Leistung bei erstaunlich geringem Motorgewicht und seinen flüsterleisen Betrieb.

Eine besonders umweltschonende Alternative zum Verbrennungsmotor, die optimal auf die Bedürfnisse von Seglern abgestimmt ist.

Die Spirit Batterie war außerdem die erste schwimmfähige Batterie unter den elektrischen Bootsmotoren. Natürlich ist auch die Batterie des Spirit 1.0 Evo schwimmfähig, wasserdicht, robust und mit nur 8,7 kg besonders leicht.

Rekuperation

Erstmals steht die bewährte Technik der Rekuperation, also das Aufladen der Batterie durch den Motor, in einem Außenbordmotor zur Verfügung. Bei einer Geschwindigkeit von 3 - 10 Knoten ist die Rekuperation betriebsbereit und kann die Batterie des Spirit 1.0 Evo wieder aufladen. Ab 10 Knoten wechselt der Motor in den Schutzmodus und die Ladeleistung steigt nicht weiter an.

Reichweite

Bei voller Geschwindigkeit kommt der Spirit 1.0 Evo auf 75 Minuten Laufzeit. Dadurch ist er zahlreichen vergleichbaren Elektro Außenbordern überlegen, die durchschnittlich bei gleicher Leistung nur auf 50 Minuten Laufzeit kommen.

Leistungsrichtwerte *	Geschwindigkeit (mph / km/h)	Laufzeit (hh:mm)	Reichweite (mile / km)
35 Watt	2,2 / 3,5	36:25	80 / 129
125 Watt	3,5 / 5,6	10:00	35 / 56
500 Watt	5,3 / 8,5	2:30	13,3 / 21,3
1000 Watt	6,2 / 10	1:15	7,8 / 12,5

*Alle Angaben sind abhängig von der Art des Bootes, Gewicht, Propeller, und Wetterbedingungen. Die Angaben zu Geschwindigkeit und Reichweite stellen keine Garantie dar. Sie wurden mit einer Spirit Batterie, an einem 3,6m Aluminiumboot gemessen.

Leistung

Der Spirit 1.0 Evo ist ein Kraftpaket! Trotz seinem geringen Gewicht und seiner kompakten Größe ist er, wie alle Elektro Außenborder der Spirit Serie, mit einem 1 kW Motor ausgestattet, der umgerechnet etwa 3 PS liefert.



Laufzeit	E40 / 2048 Wh	E80 / 4096 Wh	E175 / 8960 Wh
Volle Fahrt	2 Stunden	4 Stunden	9 Stunden
Halbe Fahrt	4 Stunden	8 Stunden	18 Stunden

Dank 48 V Nennspannung lässt sich der Spirit 1.0 Evo auch mit externen Batterien betreiben. Die Epropulsion E-Serie bietet hier die ideale Lösung, da das Batteriemanagementsystem die Motor- und Batterieleistung stets optimal aufeinander abstimmt.

<https://www.youtube.com/watch?v=VQFhNHxN1EQ&t=118s>

1

TECHNISCHE DATEN

- Leistung: 1kW/3PS
- Batterie Kapazität: 1276 Wh

- Eingangsspannung: 39 – 60 V
- Gewicht Motor: 11,3 kg
- Gewicht Batterie: 8,7 kg
- Batteriebensdauer: Ca. 800 Zyklen bei 80% Entladung
- Ladezeit: 3,5 Stunden (Schnellladegerät) 8,5 Stunden (Standard Ladegerät)
- Schaftlänge: S: 62,5 cm, L: 75 cm

SCHAFTLÄNGEN

Empfohlenes Modell

- Spirit 1.0 EVO Pinne/Kurzschaft: 350 mm – 450 mm Heckspiegel Höhe
- Spirit 1.0 EVO Pinne/Langschaft: über 450 mm Heckspiegel Höhe

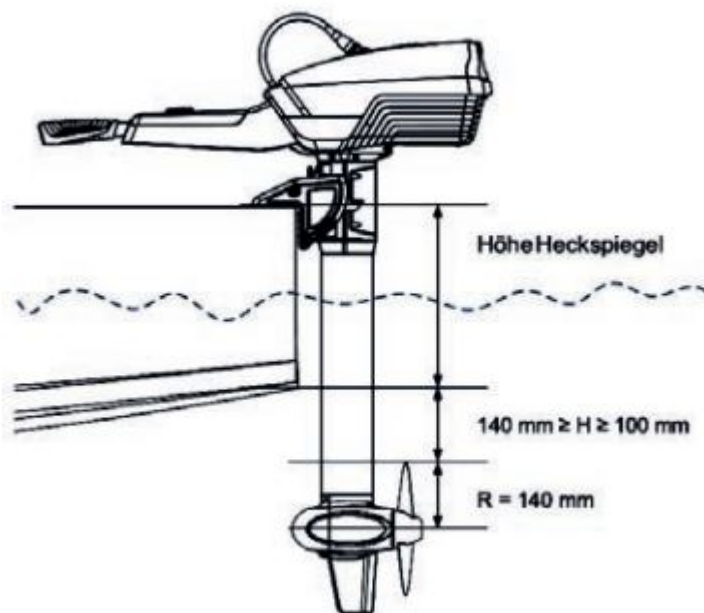

- Spirit 1.0 EVO mit Aufbau-Remote/Kurzschaft
- Spirit 1.0 EVO mit Aufbau-Remote/Langschaft
- Spirit 1.0 EVO mit Seitenanbau-Remote Kurzschaft
- Spirit 1.0 EVO mit Seitenanbau-Remote/Langschaft
- Spirit 1.0 EVO ohne Batterie & Bedieneinheit/Kurzschaft
- Spirit 1.0 EVO ohne Batterie & Bedieneinheit/Langschaft

Die richtige Wahl des Motor hängt von der Höhe Ihres Heckspiegels ab!

REICHWEITE
**LEISTUNGS-
RICHTWERTE**

Batterie		Laufzeit 1/2 Geschwindigkeit	Laufzeit 1/2 Leistung	Laufzeit volle Leistung/ Geschwindigkeit
EVO/PLUS	1x Spirit EVO Batterie	5:20 h / 240W	2:30 h / 500W	1:20 h / 1000W
	1x E40	8:00 h / 240W	4:00 h / 500W	2:00 h / 1000W
	1x E60	12:00 h / 240W	5:40 h / 500W	2:50 h / 1000W
	1x E80	16:00 h / 240W	8:00 h / 500W	4:00 h / 1000W
	1x E163	33:00 h / 240W	16:00 h / 500W	8:00 h / 1000W
	1x E175	37:30 h / 240W	18:00 h / 500W	9:00 h / 1000W